

HiKOKI

集じん機と各種電動工具の接続

● 弊社製電動工具との接続

最新のラインナップや詳細な選定方法、および旧形製品との接続部品については、販売店に備え付けの弊社総合カタログ、またはホームページより Web カタログをご覧ください。

適用集じん機

内径φ28×5m

01

RP 80YD/YD(S)、
RP 150YD/YD(S)
RP 250YD、
RP 350YA、
RP 3608DB

内径φ38×2m/1.5m

02

RP 80YB/YB(S)/SB、
RP 150YB/YB(S)/SB
RP 250SB
RP 350SE
RP 3608DA

接続アダプタ・ジョイント

← 電動工具側 アダプタ類の寸法 集じん機側 →

アダプタ (ゴム製)
コード No. 320994
(外径φ38.5) (外径φ49)
内径φ32 (内径φ43)

ジョイント (A) (樹脂製)
コード No. 337524 「A」表示有
(外径φ39.7) (外径φ33.9)
内径φ34.7 (内径φ28.9)

ジョイント (B) (樹脂製)
コード No. 337525 「B」表示有
(外径φ38.6) (外径φ33.9)
内径φ34.4 (内径φ28.9)

ジョイント (C) (樹脂製)
コード No. 337526 「C」表示有
(外径φ39.5) (外径φ40)
内径φ34.5 (内径φ35)

ジョイント (樹脂製) 【別売部品】
コード No. 319986
外径 (両側)
φ33~φ34.5 (内径φ30)

ジョイント (D) (樹脂製) 【別売部品】
コード No. 376309
外径 φ33~φ34.5 (内径φ30) 外径 φ34~φ35 (内径φ30)

C99533801 007 F

用途	適用機種	集じんアダプタ【別売部品】 【部品番号】	集じん機標準 付属品	適用集じん機 No.
穴 あ け	ハンマドリル PR-38E	[986387] ドリルビット専用 (径径11~22mm 長さ280mmまで)		
	DH35	[986388] ドリルビット専用 (径径11~22mm 長さ280mmまで)		アダプタ 01
	振動ドリル DV 21V	[986385]		アダプタ 02
	VTP-25	[986386]		
切 断	ロータリハンマドリル、振動ドリル DH 18PB、DH 18MB、DH 28PB、DH 28PBY2、 DH 28PCY2、DH 28PEC、DH 24PH2、 DH 24PG2、DH 28PBY、DH 28PCY、 DH 28PFY、DH 28PMY、DH 28PMY2、 DH 24PG、DH 24PH、DH 14DSL、DH 18DSL、 DH 14DBL、DH 18DBL、DH 36DPA、DV 12V、 DV 16V、DV 19V、DV 20VF	[308776]		ジョイント(D) 【別売部品】 01 ジョイント(D) ■ジョイント(C) 02
	ロータリハンマドリル DH 24PD3	[308774]		
	集じん丸のこ C4YB、C5YA、C5YC、C4YC、C5YB2	—		
	C4YA2	[328607]		
	カッタ CM4YA、CM5YA、CM11	—		01
	マルチツール CV 350V	[337923]		ジョイント(C) 02
	コードレスマルチツール CV 14DBL、CV 18DBL	[337935]		
	CV 12DA	[376066]		
	深切り丸のこ、丸のこ C5MEYA、C6MEY、C6UEY	[339383]		ジョイント(A) 01
	C6MBYA2、C6MVYA2、C6MB4、C6UB4、 C7MB4、C7UB4	[331942]		ジョイント(A) ■ジョイント(C) 02
コードレス丸のこ、深切り電子丸のこ C3605DA、C5MEY	[329063]			

用途	適用機種	集じんアダプタ【別売部品】 【部品番号】	集じん機標準 付属品	適用集じん機 No.
切 断	コードレス丸のこ C 18DBAL、C3605DC、C3606DA	[339383]		
	コードレス丸のこ、 コードレスリフォーム用丸のこ、 深切り電子リフォーム用丸のこ C 14DBL、C 18DBL、C3605DB、C5REY	[376178]		ジョイント(A) 01
	ジグソー CJ90VST、CJ160V、CJ110MV、CJ36DA、 CJ14DSL、CJ18DSL	[321591]		ジョイント(A) ■ジョイント(C) 02
	カッタ CM 12Y	—		
	コードレス集じん丸のこ C 14DYBL、C 18DYBL、C3605DYA	—		ジョイント(B) 01
	コードレスチップソーカッタ CD 14DBL、CD 18DBL、CD 3605DA	—		
	コードレスチップソー切断機 CD 14DFL	—		ジョイント(C) 02
	ジグソー CJ65VF	—		
	丸のこ C6SS、C7SS	[376310]		ジョイント(C) 01 02
	集じん丸のこ C6Y1	—		アダプタ 01
研 削 ・ 研 磨	カッタ CM 6	—		アダプタ 02
	卓上スライド丸のこ、 コードレス卓上スライド丸のこ、卓上丸のこ、 ペンチ丸のこ、テーブル丸のこ C6RSHC、C7RSHD、C8FSE、C8FSH、 C8FC、C10FSH、C3606DRA、C3606DRB、 C3607DRA、C12RSH2、C10FD3、 C7FCH、C7FC	[376291]		01
	C 15FC、C 10FE	[376292]		ジョイント(C) 02
	100・125mm ディスクグラインダ、 コードレスディスクグラインダ (ダイヤモンドカッタ使用時) PDA-100J、PDA-100N、PDH-100J、PDH-100N、 G10SH5、G10SH6、G10SL5、G10SL6、 G10SP4(SS)、G10SQ2、G10ST、G10MH、 G10ML、G10B3、G10BYE、G10VE、G10YE2、 G14DSL、G18DSL、G14DBVL、G18DBVL、 G14DBVL、G18DBVL、G18DBBL、 G3610DA、G3610DB	[0032-9508] (100/125mm共通) 集じんアダプタ(C)(ダイヤ用) [0033-1724] (100mm用) 集じんアダプタ(自己集じんタイプ) G10SH6、G10SL6、 PDA-100N、PDH-100Nは使用不可		01
G13B、G13BYE、G13SP、G13SQ2、 G13S5、G13S6、G13SH5、G13SH6、 G13VE、G13YE2、G18DBVL(L125)、 G18DBVL(L125)、G3613DA、G3613DB	[0032-3918] (100mm用) 集じんアダプタ(ダイヤ用) [0032-4949] (125mm用) 集じんアダプタ(ダイヤ用)		ジョイント(C) 02	

用途	適用機種	集じんアダプタ【別売部品】 【部品番号】	集じん機標準 付属品	適用集じん機 No.
研 削 ・ 研 磨	100mm ディスクグラインダ、 コードレスディスクグラインダ (カップホイール使用時) PDA-100J、PDA-100N、PDH-100J、PDH-100N、 G10SH5、G10SH6、G10SL5、G10SL6、 G10SP4(SS)、G10SQ2、G10ST、G10MH、 G10ML、G10VE、G10YE2、G14DSL、 G18DSL、G14DBVL、G18DBVL	[0032-8499]		アダプタ 01 アダプタ 02
	ベルトサンダ SB 8V2、SB 10V2	—		
	サンダ SV 12SD	[376308]		ジョイント(C) 01 02
	125・150・180mm ディスクグラインダ、 コードレスディスクグラインダ (ダイヤモンドカッタ使用時) G13SP、G13S5、G13S6、G13SH5、 G13SH6、G13VE、G13YE2、 G18DBVL(L125)、G3613DA、G3613DB、 G13B、G13BYE、G18DBVL(L125)	[376302]		
	G15SP	[376303]		01
	G15YE2	[376304]		ジョイント(C) 02
	G18SP、G18BYE、G3618DA、 G18SWA、G18SP、G18BYE、G3618DA、 PDH-180C	[376305] [376306]		
	ミニサンダ、ランダムサンダ SV 12SG、SV 12SH、SV 13YB	[376307]		
	かんな、コードレスかんな P20SF、P14DSL、P18DSL	[334502] [376291]		
	トリマ M6SB	[314626]		ジョイント(C) 02
切 削 ・ ホ ソ 穴	小穴カッタ PG21BA	[323010]		
	ルータ M8V2、M12SE	[339380]		
	M12BA	[308106]		アダプタ 02
M12V2	[339381]			

●マキタ製電動工具との接続

マキタ製電動工具と本機を接続する「D25、D38アダプタ(2種類)」を付属しています。接続方法と適用機種について、下表を参照してください。

適用集じん機

内径φ28×5m

01

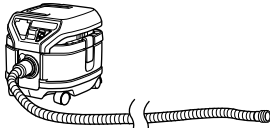

RP 80YD/YD(S)、
RP 150YD/YD(S)
RP 250YD、
RP 350YA、
RP 3608DB





内径φ38×2m/1.5m

02

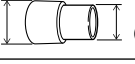
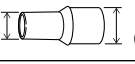
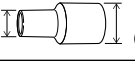

RP 80YB/YB(S)/SB、
RP 150YB/YB(S)/SB
RP 250SB
RP 350SE
RP 3608DA

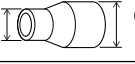
マキタ適用機種のアダプタ類の寸法

D25 アダプタ (26 mm 用)(樹脂製) コード No. 323889	外径φ25 内径φ21		外径φ34.5 (内径φ30.5)
D25 アダプタ (38 mm 用)(樹脂製) コード No. 323888	外径φ44 内径φ38		外径φ34.5 (内径φ29.5)
D38 アダプタ (26 mm 用)(樹脂製) コード No. 323870	外径φ25 内径φ21		外径φ40 (内径φ36)
D38 アダプタ (38 mm 用)(樹脂製) コード No. 323869	外径φ44 内径φ38		外径φ40 (内径φ34.6)
アダプタ(A)(ゴム製) コード No. 308774	(外径φ26) 内径φ19		(外径φ38) 内径φ32
アダプタ(ゴム製) コード No. 320994	(外径φ38.5) 内径φ32		(外径φ49) 内径φ43
ジョイント(樹脂製) コード No. 319986	外径(両側) φ33~φ34.5 (内径φ30)		

用途	(マキタ)適用電動工具	(マキタ)別売 接続アタッチメント 【部品番号】	適用集じん機・クリーナと 接続アダプタ(標準付属品)
穴あけ	ハンマドリル HR140D/166D/170D/171D/181D/182D HR242D/244D/282D/2300/2600/2601F/2631F HR164D/165D/202D/262D/263D/1830F/1841F/2811F HR3811 HR400D(穴あけ/ハツリ) HR4002/4511C(穴あけ/ハツリ) HR4013C(穴あけ/ハツリ) HR5212C(穴あけ/ハツリ)	[198361-1] [195049-4] [193472-7] [192175-0] [A-66438] [195741-2] [196534-0] [196860-7]	アダプタ(A) ■ ジョイント ■ アダプタ ■ 01 (別売) (別売)
	ハンマドリル・電動ハンマ HR400D(ハツリ) HR3530/3541FC/4002/4013C/4030C HM0830/0871C(ハツリ) HM1111C/1213C(ハツリ) HM1812/1317C/1500(ハツリ)	[A-66444] [196567-5] [197149-6]	アダプタ(A) ■ ジョイント ■ アダプタ ■ 02 (別売) (別売)
	防じんボードリマ 3706BSK	—	
	スライド・卓上マルノコ・防じんマルノコ LS0612F/0613F/0717F/714D/0611/0814F/ 0715F/600D LS0840F/1040F KS4000FX/5000FX/4100F/5100F LS1510	— [JPA122274]	
	糸ノコ盤 MSJ401	[A-30617]	D25 アダプタ(38mm用) 01
	カッタ・防じんカッタ 4112-4103KBASP 4109S-4116-4100KB-4123KB	[192613-2] —	D38 アダプタ(38mm用) 02
	マルノコ盤 / スライドマルノコ盤 2703-2701N-LT610	—	
	パネルソー LT600	—	
	充電式ブランドマルノコ SP601D	[195546-0]	
	充電式・電気 / 電子マルノコ 電気 / 電子 / 造作用マルノコ HS610D/611D/631D/6300SP/6301/6302/6303/ 6402/6403 5331/W-5637BA-5837BA-5332C-5310C-HS630D	[196995-4] [A-47444]	D25 アダプタ(26mm用) 01
充電式マルノコ HS470D/471D/474D/475D	[194202-9]		
電気マルノコ 5834BA	[193742-4]		
電気 / 際切 / 内装マルノコ 5230/5840BA/5241-KS521D	—		
マルノコ HS300D/301D	[A-51817]	D38 アダプタ(26mm用) 02	
マルチツール TM3010CT TM41D/51D TM30D TM40D	[A-56889] [A-57118] [A-60757] [A-55170]		

用途	(マキタ)適用電動工具	(マキタ)別売 接続アタッチメント 【部品番号】	適用集じん機・クリーナと 接続アダプタ(標準付属品)
切断	充電式ボードカッタ SD100D/140D/180D	[A-60377]	
	防じんマルノコ・ジョイントカッタ 充電式チップソーカッタ 5205FXSP1-KS5200FX-PJ140D-PJT80D-PJ7000 KS510D/511D/512D/513D CS553D	— [198646-5] [127084-4]	D25 アダプタ(26mm用) 01
	ジグソー 4327-4329-JV0600K/100D/101D/103D 4350FT/FCT JV142D/182D	— [417853-4] [196747-3]	D38 アダプタ(26mm用) 02
	ダイヤモンドホイール用集じんカバー 100mm GA410D/412D/416D/418D/403D/404D/ 407D/408D GA4031/4032/4033/4034/4041C 100mm GA400D/402D、9533/L/L(P)、9533B/BL/ BLA/BLASP、9533BH、9539B、9533CB 100mm 9533/L/L(P)/B/BL/BLA/9533BH/ CB/9539B/9560CV 125mm 9535/B/CB/9565CV 100mm GA403D/404D/407D/410D/412D/416D/ 418D、GA408D/4031/4032/4033/4041C 125mm GA504D/508D/512D/518D/5041C	[A-67561] [A-67555] [A-58198] [A-58182]	D25 アダプタ(38mm用) 01
研削・研磨	ディスクグラインダ・サンダ GA700D/701D/7011C/7061F 9533BSK	[A-65713] —	
	コンクリートカンナ・ホイールサンダ PC5001C/5010C-9740-9741	—	D38 アダプタ(38mm用) 02
	ディスクグラインダ(カップタイヤ用) 100mm GA4031/4032/4033/4034/403D/404D/ 407D/408D、GA410D/412D/416D/418D 100mm 9560CV-9533-9533B-9533BL-9533BLA- 9533L/CB、9533BH-9533BSK-9539B 125mm 9535-9535B-9535CB-9565CV-GA5010- GA5021C 9533 シリーズ	[A-55158] [A-52629] [A-51029] [A-30601]	
	ディスクグラインダ・サンダ (ダイヤモンドホイール用) 100mm 9533 シリーズ・9539B-GA4031/4032/ 4033/4034/4041C/9533CB-GA400D/ 402D/403D/404D/407D/408D/410D/ 412D-GA416D/418D 125mm 9535/B、GA5010、9535CB、9566CV、 GA5021C、GA5041C、 GA504D/508D/512D/518D 180mm GA7061F、GA7011C	[198413-8] [198415-4] [194234-6]	アダプタ(A) ■ ジョイント ■ アダプタ ■ 01 (別売) (別売)
	ベルト / 仕上 / ランダムサンダ コンクリートカンナ 9032 9031-9911-9403-9404-9903-9046-PC9003 BO5030/5041/6050/140D/180D	[122652-8] —	アダプタ(A) ■ ジョイント ■ アダプタ ■ 02 (別売) (別売)
	仕上 / 防じんミニサンダ B03710/4900V/4555/4565	—	

用途	(マキタ)適用電動工具	(マキタ)別売 接続アタッチメント 【部品番号】	適用集じん機・クリーナと 接続アダプタ(標準付属品)
その他	トリマ RT40D/50D	—	
	小形ミゾキリ 3005BA	[194287-5]	
	ルータ / 電子ルータ RP1801/2301FC RP0910	[194934-8] —	
	電気カンナ KP0800A/SP/140D/180D	[451329-1] [JPA122275] + [194302-5] [181575-9] + [JPA122278] [181575-9] + [JPA122277] [181575-9] + [193733-5]	D38 アダプタ(38mm用) 02
	1911B/SP	—	
	1804NSP	—	
	1805NSP	—	
	KP312	—	

お客様相談センター ※土・日・祝日・弊社休業日を除く 9:00~12:00, 13:00~17:00

●フリーダイヤル
☎ 0120-20-8822

※携帯電話からはご利用になれません。
携帯電話からはお近くの営業拠点にお問い合わせください。
※長くお待たせする場合があります。
お急ぎのときは、お近くの営業拠点に直接お問い合わせください。

■営業所の移転等により、上記電話番号に連絡がとれない場合は、下記のアドレスにアクセスすることで、最新の全国営業拠点をご確認いただけます。

<https://www.hikoki-powertools.jp/relation/sales.html>

WEBに
アクセス

バーコードリーダー機能付きの携帯端末より読み取ることで、最新の全国営業拠点をご確認いただけます。



工機ホールディングス株式会社

〒108-6020 東京都港区港南2丁目15番1号(品川インターシティA棟)
営業本部 TEL (03) 5783-0626 (代)

電動工具ホームページ — <https://www.hikoki-powertools.jp>